

POR FAVOR, LEA ESTO ATENTAMENTE:

Le agradecemos la confianza depositada en nuestra marca y pasamos a informarle del proceso actual de garantías.

- La factura de compra, será su justificante en caso de cualquier reclamación sobre el producto.
- La mencionada factura incluirá una serie de apartados para el conocimiento del comprador y deberá ser firmada de conformidad por el mismo.

GARANTÍAS EN LA VENTA DE BIENES DE CONSUMO

1. El consumidor de bienes corporales destinados al consumo privado tiene derecho a la subsanación de las faltas de conformidad que se pongan de manifiesto en los productos adquiridos, de acuerdo con las siguientes reglas:

A.- Salvo prueba en contrario, un bien es conforme con el contrato siempre que cumpla los requisitos siguientes:

- Que el bien adquirido se ajuste a la descripción realizada por el vendedor.
- Que el bien adquirido tenga las cualidades manifestadas mediante una muestra o modelo.
- Que el bien adquirido sirva para los usos a que ordinariamente se destinan los bienes de consumo del mismo tipo.
- Que sea apto para el uso especial que hubiese sido requerido por el consumidor y que el vendedor haya aceptado.
- Que presente la calidad y el comportamiento esperados, especialmente atendidas las declaraciones públicas sobre sus características concretas hechas por el vendedor o el fabricante.

B.- En caso de falta de conformidad del bien con el contrato, el consumidor puede optar, a su elección, entre:

- La reparación del bien o su sustitución, salvo que ello resulte imposible o desproporcionado.

Si la reparación o sustitución no son posibles o son desproporcionadas, el consumidor podrá optar por una rebaja adecuada en el precio o por la resolución del contrato, con devolución del precio.

El consumidor no podrá exigir la sustitución cuando se trate de bienes de segunda mano o bienes de imposible sustitución por otros similares.

2. El vendedor responde de las faltas de conformidad que se manifiesten en un plazo de dos años desde la entrega del bien. No obstante:

- Si la falta de conformidad se manifiesta durante los seis primeros meses desde la entrega de la cosa, se presume que dicha falta de conformidad existía cuando se entregó aquélla.
- A partir del sexto mes, el consumidor deberá demostrar que la falta de conformidad existía en el momento de la entrega del bien.

La reparación y, en su caso la sustitución suspenden el cómputo de los plazos que establece la ley. El período de suspensión comenzará desde que el consumidor ponga el bien a disposición del vendedor y concluirá con la entrega del bien reparado o, en caso de sustitución, del nuevo bien.

Durante los seis primeros meses posteriores a la entrega del bien reparado, el vendedor responderá de las faltas de conformidad que motivaron la reparación.

En los bienes de segunda mano, el vendedor y el consumidor podrán pactar el plazo de responsabilidad del vendedor que no podrá ser inferior a un año.

3. El vendedor responderá ante el consumidor de cualquier falta de conformidad que exista en el momento de la entrega del bien.

Cuando al consumidor le resulte imposible o le resulte una carga excesiva dirigirse al vendedor podrá reclamar directamente al fabricante o importador.

La renuncia previa de los derechos que la ley reconoce a los consumidores será nula, siendo asimismo nulos los actos realizados en fraude de la misma.

Son vendedores a efectos de esta ley las personas físicas o jurídicas que, en el marco de su actividad profesional, vendan bienes de consumo.

4. El consumidor deberá informar y reclamar al vendedor en el plazo de dos meses desde que conozca la no conformidad.

REGISTRO DE GARANTÍA:

Le recomendamos que registre su compra a través de la web <http://www.letusa.es/registro>
De esta forma, podremos disponer de la información necesaria en caso de existir algún tipo de reclamación.

En caso de no disponer de conexión a internet, puede realizar el registro de garantía rellenado el siguiente formulario y enviándolo por fax al número **916 414 597** o bien por correo ordinario:

Letusa S.A.
Apdo. 225
28922 Alcorcón
Madrid

Nombre: _____

Apellidos: _____

Domicilio: _____

Localidad: _____

Provincia: _____ Código Postal: _____

Marca del producto adquirido: _____

Modelo: _____ Número de Serie: _____

L - 20

MESA DE MEZCLAS DIRECTO DE 20 CANALES CON EFECTOS DIGITALES

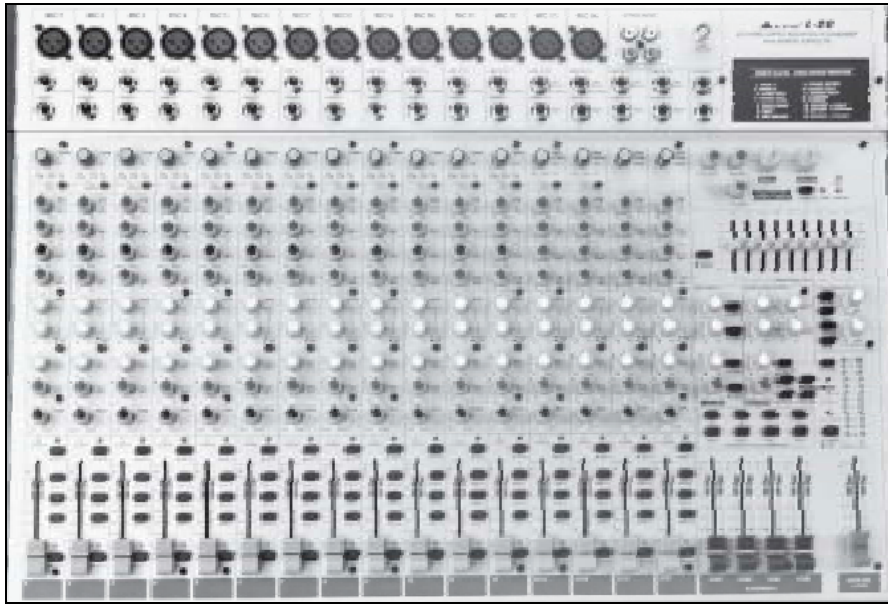

Manual de Usuario



www.altoproaudio.com

Índice

SÍMBOLOS DE SEGURIDAD	7
Conexión Externa.....	7
No retire las cubiertas	7
Fusible.....	7
INSTRUCCIONES SOBRE TOMA DE TIERRA.....	8
Prefacio	11
1. Introducción	13
2. Lista de Características	15
3. Procedimientos Iniciales	17
Conexiones de Audio	17
4. Elementos de Control	19
4.1 canales mono MIC / LINE (CH1 ~ CH8) 1.....	19
4.2 TRIM: AJUSTE DE NIVEL DE ENTRADA 2	20
4.3 CHANNEL INSERT 3	20
4.4 LOW CUT 5	20
48V PHANTOM POWER 4.....	21
4.5 STEREO INPUT (CH13 ~ CH20).....	6
22	
4.6 Ecualizador	23
4.7.1 HI (15dB a 12kHz) 7.....	23
4.7.2 MID (15dB) 8	23
4.7.3 HI - MID (15dB a 3kHz) 9	23
4.7.4 MID - LOW (15dB a 500 Hz) 10.....	23
4.7.6 LOW (15dB a 80Hz) 11.....	23
4.7 AUX SENDS 12.....	24
4.8 PAN CONTROL 13	25
4.9 PEAK 14	25
4.9 MUTE 15	25
4.10 LEVEL 16.....	26
4.11 ASSIGNMENT Control 17.....	26
4.12 Descripción de la sección MASTER	27
18 - Control Room Source.....	27
PHONES/CONTROL ROOM 19	27
AUX SEND 1 - 4 20.....	28
SOLO 21	28
AUX RETURN CONTROL 22.....	28
TO AUX SEND1 / 2 23.....	29
MAIN MIX – CTRL / R 24.....	29
SUB1-2 / 3-4 / MAIN MIX 25	29
26 - AUX RETURN SOLO.....	29
27 - SUBGROUPS ASSIGN TO MAIN MIX.....	29

28 – SUBGROUPS.....	29
MAIN MIX LEVEL 29.....	30
LED LEVEL METERS 30.....	30
2TRACK botón de Selección 31.....	30
32 - SOLO MODE.....	30
24 BIT DIGITAL EFFECTS: Efectos digitales.....	31
PRESETS 33.....	31
VARIATIONS 34.....	32
MUTE SWITCH 35.....	32
PEAK LED 36.....	32
EFFECTS OUT 37.....	32
DFX2 (INT) RETURN EFFECTS TO MONITOR 38.....	32
POWER LED 39.....	32
PHANTOM LED 40.....	32
EQ switch 41.....	33
STEREO GRAPHIC EQ 42.....	33
2-TRACK IN / OUT 30.....	33
Input.....	33
Output.....	33
LAMP 44.....	33
PHONES 45.....	34
4.12 Descripción del Panel Posterior.....	35
POWER ON / OFF 46.....	35
PHANTOM ON / OFF 4.....	35
Conector de alimentación AC 47.....	35
MAIN MIX OUTPUT 48.....	36
MAIN OUTPUT LEVEL 49.....	36
MAIN INSERT 50.....	36
MONO OUTPUT 51.....	37
MONO LEVEL 52.....	37
CONTROL ROOM OUTPUT 53.....	37
DFX OUT 54.....	37
FOOTSWITCH 55.....	37
AUX SEND 1 – 4 56.....	38
AUX RETURN 1 - 4 57.....	38
DIRECT OUTS 58.....	39
SUBGROUPS OUT 59.....	40
SUBGROUPS INSERT 60.....	40
5. Instalación y Conexiones.....	41
A. Lleve a cabo este procedimiento por cada canal en uso.....	41
B. Configuración de cableado.....	42

6. Apéndice.....	45
Lista de PRESET	45
01. VOCAL1	45
02. VOCAL2	46
03. LARGE HALL.....	46
04. SMALL HALL	47
05. LARGE ROOM	47
06. SMALL ROOM	48
07. PLATE	48
08. TAPE REVERB.....	49
09. SPRING REVERB.....	49
10. MONO DELAY	50
11. STEREO DELAY	50
12. FLANGER	51
13. CHORUS	51
14. REVERB+DELAY	52
15. REVERB+FLANGER	52
16. REVERB+CHORUS	53
7. Especificaciones Técnicas	55
Canales de entrada Mono	55
Canales de entrada Estéreo	55
Impedancias	55
Ecuador	55
Sección de Efectos DSP	56
Sección de mezcla principal Main Mix.....	56
Alimentación.....	57
Características físicas.....	57
Avisos	57
Índice Alfabético.....	58

SÍMBOLOS DE SEGURIDAD



CAUTION
RISK OF ELECTRIC SHOCK
DO NOT OPEN

El símbolo del rayo significa que existen voltajes peligrosos sin aislar en el interior de la unidad, que pueden ser de magnitud suficiente para constituir un riesgo de electrocución.

El signo de admiración indica al usuario que existen instrucciones de funcionamiento y mantenimiento importantes en el manual que acompaña al producto.

ON: indica que el aparato está encendido.

OFF: indica que el aparato está apagado, debido al tipo de interruptor utilizado, por favor desconecte el enchufe de red cuando desee eliminar toda alimentación eléctrica al mismo.

AVISOS (WARNING): Describe las precauciones que hay que tomar para prevenir peligro de accidente o muerte al usuario.

PRECAUCIÓN (CAUTION): Describe las precauciones que hay que tomar para prevenir daños al aparato.

AVISOS (WARNING)

Alimentación eléctrica

Asegúrese de que el voltaje de red es correcto para el aparato antes de encenderlo.

Apague el aparato durante tormentas o cuando no lo vaya a usar durante mucho tiempo.

Conexión Externa

El cable de alimentación sólo debe ser reemplazado por personal autorizado.

No retire las cubiertas

En el interior hay voltajes peligrosos sin aislar en el interior de la unidad, que pueden ser de magnitud suficiente para constituir un riesgo de electrocución.

Fusible

Para prevenir un riesgo de fuego, use siempre fusibles del mismo tipo que los especificados.

NO use otro tipo de fusible ni realice un cortocircuito.

Antes de reemplazar el fusible, apague la unidad y desenchufe el cable de alimentación.

INSTRUCCIONES SOBRE TOMA DE TIERRA

Este producto debe estar conectado a tierra. Si se produjera un fallo, la toma de tierra proporciona la ruta de menor resistencia para la corriente eléctrica, reduciéndose el riesgo de electrocución. Este producto está equipado con un cable y enchufe con toma de tierra. El enchufe debe insertarse en un enchufe de red apropiado que disponga de toma de tierra de acuerdo con la legislación y la normativa local.

PELIGRO - Una conexión inadecuada del conductor de toma de tierra puede dar como resultado un riesgo de electrocución. Si tiene duda sobre la conexión a tierra del producto consulte con un electricista o técnico cualificado. No modifique el enchufe que se proporciona con este producto, si no entra en el enchufe, haga que le instalen uno adecuado.

INSTRUCCIONES DE SEGURIDAD IMPORTANTES

ATENCIÓN: Al usar productos eléctricos, deben observarse unas precauciones básicas, incluyendo las siguientes:

1. Lea todas las instrucciones antes de utilizar el producto.
2. No utilice este producto cerca del agua; por ejemplo, cerca de una bañera, lavabo, lavadero, en un sótano húmedo, o cerca de una piscina o similar.
3. Este producto sólo debe ser utilizado en el soporte recomendado por el fabricante.
4. Este producto, ya sea solo o en combinación con un amplificador y auriculares o altavoces puede causar pérdida auditiva permanente. No lo utilice durante largo tiempo a gran volumen, o a un volumen que resulte incómodo. Si nota alguna pérdida de audición, consulte con un especialista.

5. El producto debe ser colocado en tal forma que no se interfiera con su adecuada ventilación.
6. El producto debe ser situado lejos de fuentes de calor, como radiadores, calefactores u otros aparatos que produzcan calor.
7. El producto debe ser conectado a una fuente de corriente eléctrica del tipo descrito en las instrucciones de funcionamiento o tal como esté marcado en el producto.
8. El cable de alimentación debe ser desenchufado cuando no se vaya a utilizar el aparato durante largo tiempo.
9. Debe ponerse especial cuidado en que no caigan objetos o líquidos en el interior por las aberturas.
10. El producto debe ser revisado por personal cualificado cuando:
 - A. El cable de alimentación o el enchufe se haya dañado, o
 - B. Hayan caído objetos o líquidos en el producto, o
 - C. El producto haya sido expuesto a la lluvia, o
 - D. El producto no funcione normalmente o exhiba un cambio importante de prestaciones, o
 - E. El producto se haya caído, o el chasis se haya dañado.

No intente realizar mantenimiento de este producto más que como se describe en las instrucciones de mantenimiento por parte del usuario. Todas las demás tareas deben ser llevadas a cabo por personal cualificado.

GUARDE ESTAS INSTRUCCIONES Y CÚMPLALAS EN TODO MOMENTO

Prefacio

Estimado cliente,

Gracias por elegir el presente producto ALTO que representa el trabajo de investigación del equipo ALTO AUDIO TEAM.

Para el equipo ALTO AUDIO, la música y el sonido son más que un trabajo..., representan nuestra pasión..., y , si nos lo permite, ¡nuestra obsesión!

Hemos venido diseñando productos de audio profesional durante un largo tiempo en colaboración con algunas de los nombres más importantes en el campo del audio profesional.

La línea ALTO presenta inigualables productos analógicos y digitales fabricados por músicos para músicos en nuestros centros de Investigación y Desarrollo de Italia, Holanda, Reino Unido y Taiwan.

El corazón de nuestros productos de audio digital es un sofisticado procesador de sonido digital DSP, y una amplia gama de los más avanzados algoritmos que han sido desarrollados por nuestro equipo de software durante los últimos 7 años.

Debido a que estamos convencidos de que usted es el miembro más importante del equipo ALTO AUDIO y el que debe confirmar la calidad de nuestro trabajo, nos gustaría compartir con usted nuestro trabajo y nuestros sueños, poniendo especial atención a sus sugerencias y comentarios.

De acuerdo con esta filosofía creamos nuestros productos, y seguiremos creando productos nuevos. Por nuestra parte, le garantizamos ahora y en el futuro la máxima calidad, los mejores frutos de nuestras continuas investigaciones y los mejores precios.

Nuestro ALTO L - 20 es el resultado de muchas horas de escucha y pruebas, incluyendo usuarios, expertos de área, músicos y técnicos.

El resultado de este esfuerzo es un mezclador de 20 canales, con Efectos digitales, y además con preamplificador de micro.

El L - 20 resulta perfecto en directo para teclados, equipo MIDI, u otras fuentes Estéreo, tanto para Grabación como para Reproducción.

ALTO L-20 es una mesa de mezclas de directo muy compacta integrada de 20 canales y muy bajo ruido, con Efectos Digitales, configurada como 12 canales mono y 4 canales Estéreo, y cada canal dispone de muchas funciones como un Ecuador suave y natural y un excelente sistema de Efectos Digitales de 24 bits.

Por nuestra parte nada más que añadir, sino que nos gustaría agradecer a todas las personas que han hecho de L - 20 una realidad, y dar las gracias a nuestros diseñadores y a todo el personal de ALTO, que han hecho posible la realización de productos que plasman nuestra idea de música y sonido para que nuestros clientes puedan sacar el mayor partido y sean conscientes de que ellos representan nuestra mayor riqueza.

Muchas gracias.

ALTO AUDIO TEAM

1. Introducción

Nuestro ALTO L - 20 es el resultado de muchas horas de escucha y pruebas, incluyendo usuarios, expertos de área, músicos y técnicos.

El resultado de este esfuerzo es un mezclador de 20 canales, con Efectos digitales, Ecuador de tres bandas, Faders de alta calidad, etc.

ALTO L-20 es una mesa de mezclas de directo muy compacta integrada de 20 canales y muy bajo ruido, con Efectos Digitales, configurada como 12 canales mono y 4 canales Estéreo, y cada canal dispone de muchas funciones como un Ecuador suave y natural y un excelente sistema de Efectos Digitales de 24 bits.

El L - 20 resulta perfecto para directo en la mezcla de teclados, equipo MIDI, u otras fuentes Estéreo, tanto para Grabación como para Reproducción, sistemas de Amplificación y otras aplicaciones profesionales.

Aunque el L - 20 es muy sencillo de usar, le rogamos que lea este manual para poder sacar todo el provecho de su nuevo mezclador.

2. Lista de Características

- Diseño compacto y robusto
- 14 entradas MIC Input con conectores XLR y balanceados de línea
- 4 canales de entrada Estéreo con tomas balanceadas TRS
- Preamplificadores de micro de ultra bajo ruido con alimentación Phantom +48 V
- Nivel sonoro libre (headroom) extremadamente alto para un elevado rango dinámico
- Entradas balanceadas para la mayor calidad de sonido
- Ecualizador cálido y natural de 3 bandas en cada canal de micro y de 4 en canales Estéreo
- Procesador de Efectos de 24 bit
- 16 presets y 16 variaciones = 256 Efectos
- Peak LEDs y filtro low-Cut en cada canal mono
- 4 envíos AUX Sends por canal para Efectos externos y monitorización
- Salidas balanceadas TRS y XLR, salidas Control Room y auriculares Headphone
- Entradas de 2 Pistas asignables a mezcla principal Main Mix, Control Room / Headphone
- Medidores de nivel muy precisos de 12 segmentos
- Ecualizador Estéreo de 9 bandas
- nivel de ruido y prestaciones excelentes
- diseño robusto para todas las condiciones de uso
- Controles del panel frontal de funcionamiento sencillo

3. Procedimientos Iniciales

3.1 Compruebe el voltaje de red antes de conectar el cable de alimentación.

L - 20 está equipado con un enchufe de 3 cables. Esta es una característica de seguridad que no debe ser anulada.

L - 20 debe tener siempre una correcta conexión eléctrica con toma de tierra. Ello previene de daños a personas y demás componentes del equipo.

3.2 Antes de encender L - 20, baje todos los atenuadores de nivel al mínimo.

3.3 Encienda siempre L - 20 antes que el Amplificador, y apague L - 20 después que el Amplificador.

3.4 Apague siempre L - 20 antes de conectar o desconectar la unidad de la red eléctrica.

3.5 No use nunca disolventes para limpiar L - 20. Límpiela con un paño suave y seco.

Conexiones de Audio

Las conexiones entre L - 20 y los demás componentes de audio deben realizarse con cables de alta calidad para asegurar una óptima respuesta sonora.

De manera que asegúrese de que usa cables apantallados de baja capacitancia con un conductor interno flexible.

- Conecte los cables a L - 20 correctamente, con las siguientes precauciones:
- Evite que los cables de audio discurran paralelos con cables de alimentación eléctrica.
- No coloque cables de audio ni L - 20 cerca de fuentes de interferencia electromagnética como transformadores, monitores, ordenadores, etc.
- Desenchufe siempre los cables tirando del enchufe en una dirección recta.
- No coloque los cables donde es fácil pisarlos.
- Evite doblar o retorcer los cables en ángulos rectos o agudos.

4. Elementos de Control

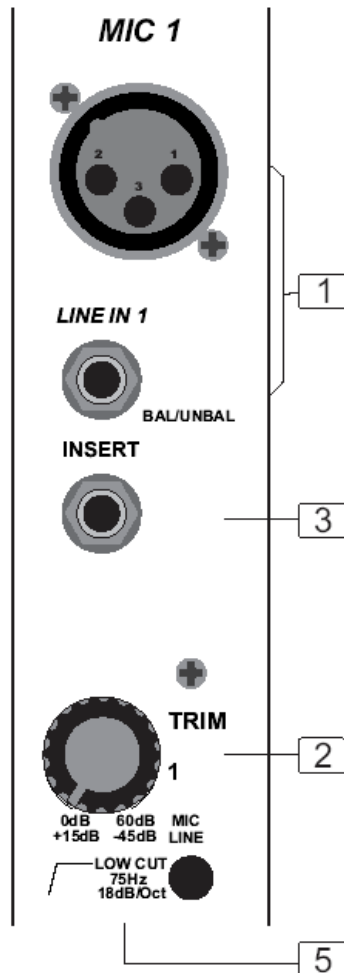

4.1 canales mono MIC / LINE (CH1 ~ CH8) 1

Conexión para micro / línea.

El micro se conecta mediante XLR o 1/4 \".

Cuando use la toma fono 1/4\", la conexión puede ser para micro o para línea.

▲ La alimentación Phantom sólo está disponible en la conexión XLR.

▲ No active nunca la alimentación Phantom si tiene una señal de línea conectada a la toma XLR.

▲ No conecte nunca un micro no balanceado a la toma XLR, ya que ello dañaría el micro y / o el mezclador.

4.2 TRIM: AJUSTE DE NIVEL DE ENTRADA 2

Ajusta el nivel de señal del canal.

Si lo Ajusta demasiado alto se puede producir distorsión.

Si lo Ajusta demasiado bajo se puede producir un aumento de ruido de fondo.

 Debe ajustarlo de manera que esté al nivel más elevado posible pero sin que se llegue a iluminar el Peak LED.

Cuando use la entrada de micro use el anillo exterior 0~60 dB.

Si usa la entrada de línea LINE, use el anillo interior +15~-45dB.

4.3 CHANNEL INSERT 3

Estas tomas se pueden considerar como un corte en el flujo de señal.

Puede extraer la señal y enviarla a un compresor, y de nuevo de vuelta al mezclador.

 Información adicional: deben usarse tomas Estéreo: punta = envío, y anillo = retorno.

4.4 LOW CUT 5

Filtro de corte de graves 18dB por octava a 75Hz.

Es muy útil para eliminar zumbidos, vibraciones del escenario o para eliminar los ruidos del micrófono.

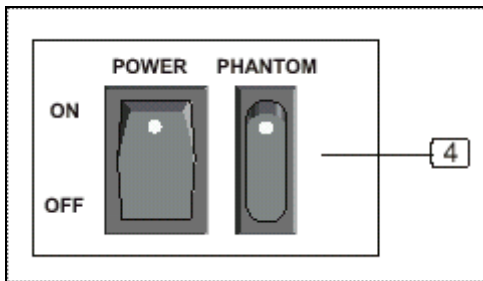

48V PHANTOM POWER 4

Alimentación +48V Phantom disponible en los canales de entrada de micro.

Baje todos los atenuadores al mínimo antes de activar o desactivar la alimentación Phantom.

⚠ No conecte nunca micros que requieren alimentación Phantom con dicha alimentación activada.

4.5 STEREO INPUT (CH13 ~ CH20) 6

Cada canal Estéreo dispone de dos entradas de línea balanceadas 1/4" TRS, para la señal izquierda y derecha respectivamente.

Si conecta sólo la entrada izquierda funcionarán en mono.

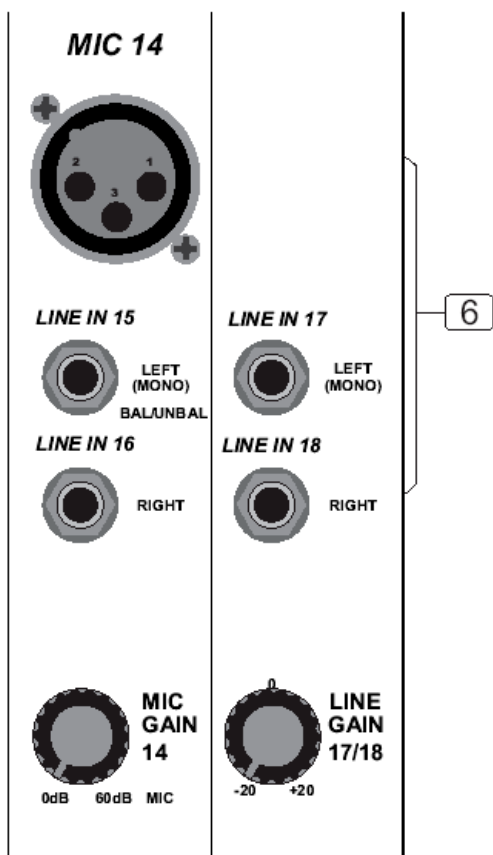

4.6 Ecualizador

Ecualizador cálido y natural de 3 bandas con barrido en cada canal de micro.

Los canales Estéreo disponen de Ecualizador fijo de 4 bandas.

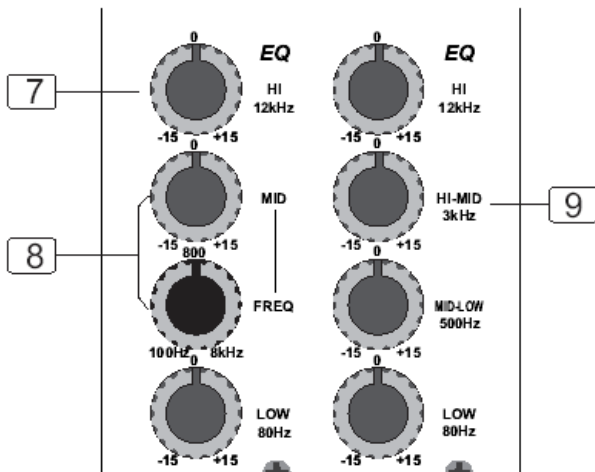

4. 7. 1 HI (15dB a 12kHz) 7
Aumento o corte de hasta 15dB a 12kHz.

Con respuesta plana en el centro.

4. 7. 2 MID (15dB) 8
Aumento o corte de hasta 15dB con frecuencia ajustable de 100 Hz a 8 kHz.

4. 7. 3 HI - MID (15dB a 3kHz) 9
Aumento o corte de hasta 15dB a 3kHz.

Con respuesta plana en el centro.

4. 7. 4 MID - LOW (15dB a 500 Hz) 10
Aumento o corte de hasta 15dB a 500 Hz.

Con respuesta plana en el centro.

4. 7. 6 LOW (15dB a 80Hz) 11
Aumento o corte de hasta 15dB a 80Hz.

Con respuesta plana en el centro.

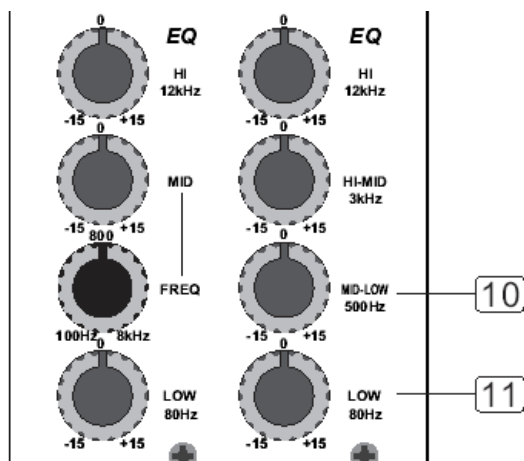

4.7 AUX SENDS 12

Envía la señal del canal al bus AUX. El envío AUX 1 y 2 puede ajustarse pre o post Fader con el Botón PRE / POST, de manera que se puede usar como envío a Efectos o monitor.

AUX 3 y 4 son post Fader

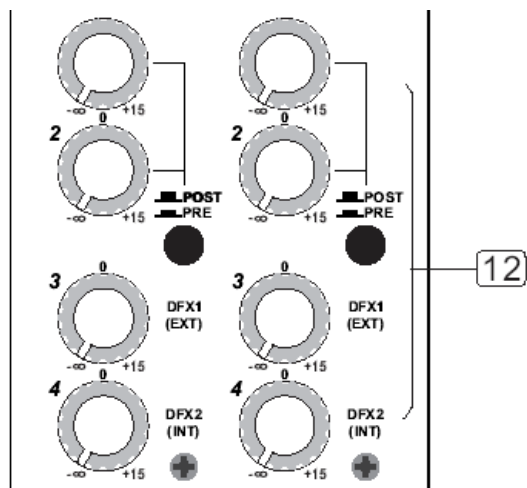

4. 8 PAN CONTROL 13

Controla el panorama Estéreo de la señal que se envía a la salida principal MAIN.

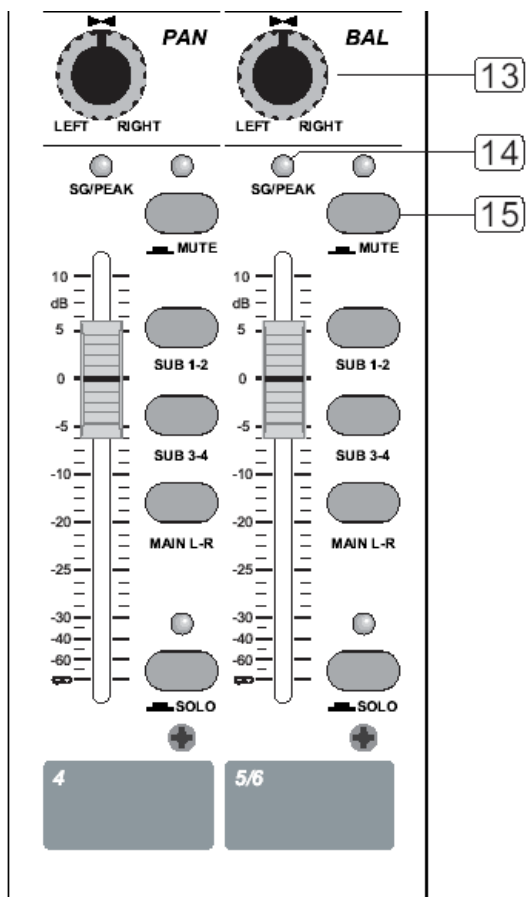

4. 9 PEAK 14

Cuando está en verde hay señal presente.

Este LED en rojo indica que se está produciendo una saturación de señal.

4.9 MUTE 15

Este Botón permite silenciar el canal excepto los envíos PRE AUX, INSERT y SOLO (modo PFL).

El LED MUTE se ilumina.

4.10 LEVEL 16

Ajusta el Nivel del canal en la mezcla.

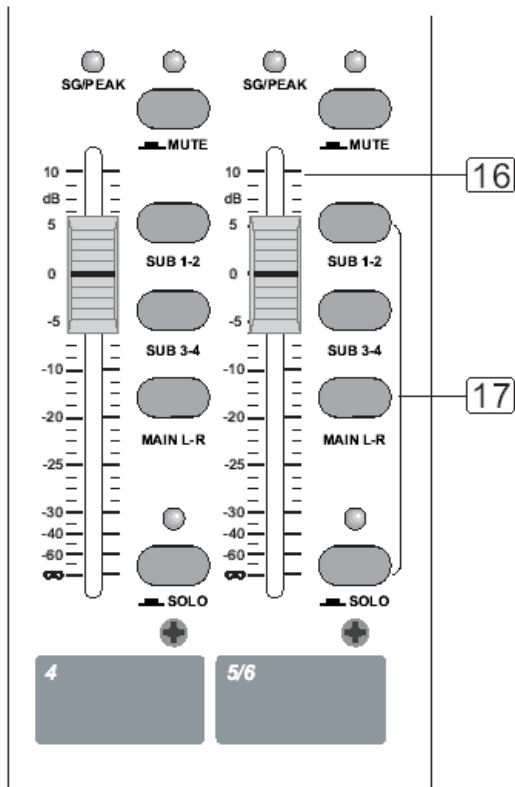

4.11 ASSIGNMENT Control 17

Estos controles permiten asignar la señal del canal a cada uno de los grupos correspondientes.

El Botón SOLO hace el canal solista.

4.12 Descripción de la sección MASTER

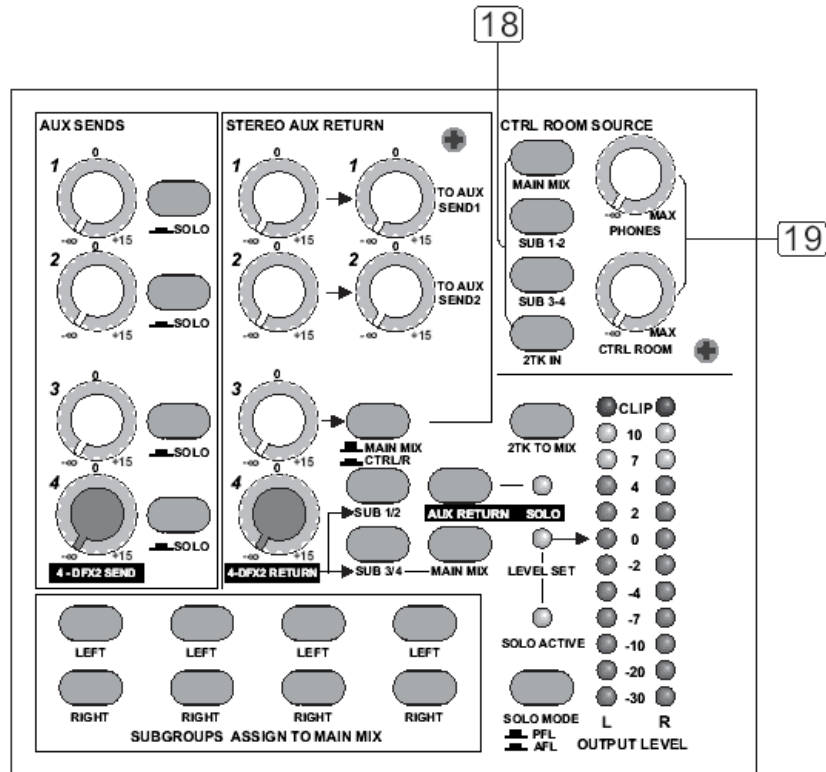

18 - Control Room Source

Seleccione aquí la fuente de la sala de control: MAIN MIX, SUB1-2, SUB 3-4 y 2TK IN.

PHONES/CONTROL ROOM 19

Controla el nivel de salida a control room y auriculares.

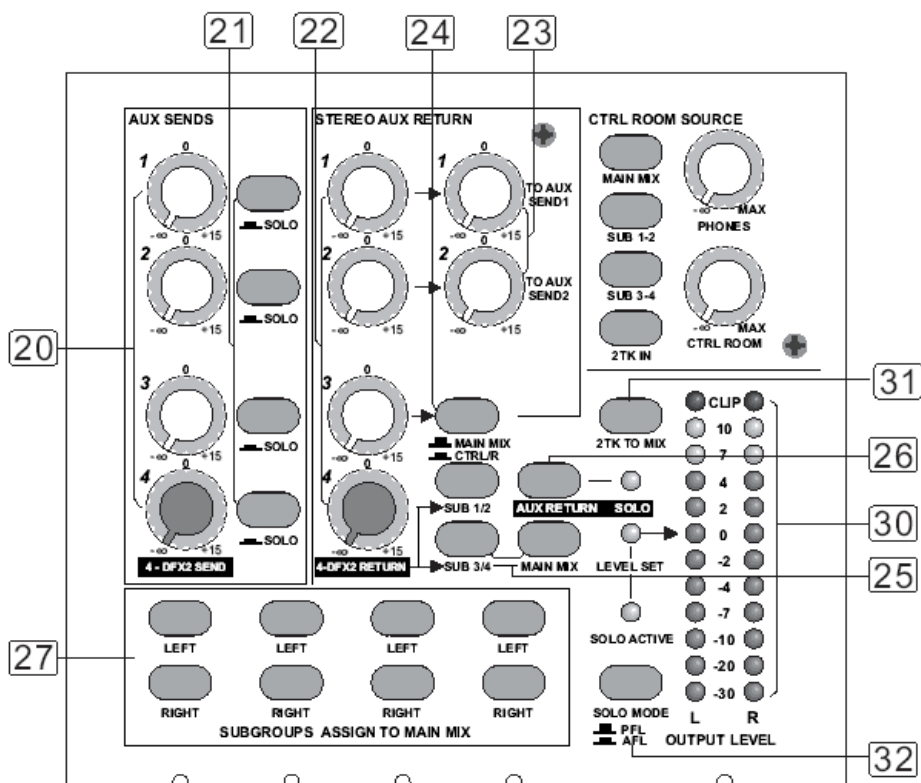

AUX SEND 1 - 4 20

Salidas auxiliares AUX bus.
 AUX 4 también puede Ajustar el nivel de envío a los Efectos internos.

SOLO 21

Pulse este Botón para monitorizar la señal mediante auriculares o CONTROL ROOM.

AUX RETURN CONTROL 22

Retornos auxiliares AUX RETURN 1 - 4 que son 4 entradas de línea Estéreo adicionales.

TO AUX SEND1 / 2 23

Asignan las señales AUX RETURN a las correspondientes salidas AUX SEND.

MAIN MIX – CTRL / R 24

AUX RETURN3 está equipado con el Botón MAIN MIX / CTRL/R.

Ponga este Botón hacia fuera para enviar la señal AUX RETURN3 a MAIN MIX.

Pulse este Botón para enviar la señal a CTRL/R.

SUB1-2 / 3-4 / MAIN MIX 25

AUX RETURN4 dispone de estos botones de asignación.

SUB 1 - 2, la señal Estéreo AUX RETURN4 se asigna a Submix1/2

SUB 3 - 4 la señal Estéreo AUX RETURN4 se asigna a for Submix3/4

MAIN MIX la señal Estéreo AUX RETURN4 se asigna a MAIN MIX.

26 - AUX RETURN SOLO

Tiene la misma función que el Botón SOLO de canal.

27 - SUBGROUPS ASSIGN TO MAIN MIX

Botones de asignación de los subgrupos, para que puedan usarse los fader de subgrupo como control para asignación a MAIN MIX.

28 – SUBGROUPS

Controles de nivel de señal de los subgrupos SUBGROUPS OUT.

MAIN MIX LEVEL 29

Controla el nivel de la señal que se envía a la salida principal:

MAIN OUT y RCA TAPE OUTPUT.

Este es el control que debe bajar cuando desee hacer un fundido hacia 0 al final de una canción.

LED LEVEL METERS 30

Medidor de nivel de la mezcla principal.

2TRACK botón de Selección 31

Pulse el botón 2TK TO MIX para enviar las señales 2TK RTN a la salida MAIN L/R.

32 - SOLO MODE

Este Botón permite Seleccionar dos modos solistas: hacia afuera PFL (Pre – Fader - Listen o escucha pre fader), y pulsado AFL (After – Fader – Listen o escucha post fader).

24 BIT DIGITAL EFFECTS: Efectos digitales

PRESETS 33

Ajuste este Botón para seleccionar el Efecto que desee.

Existen 16 opciones y varias combinaciones de 2 Efectos.

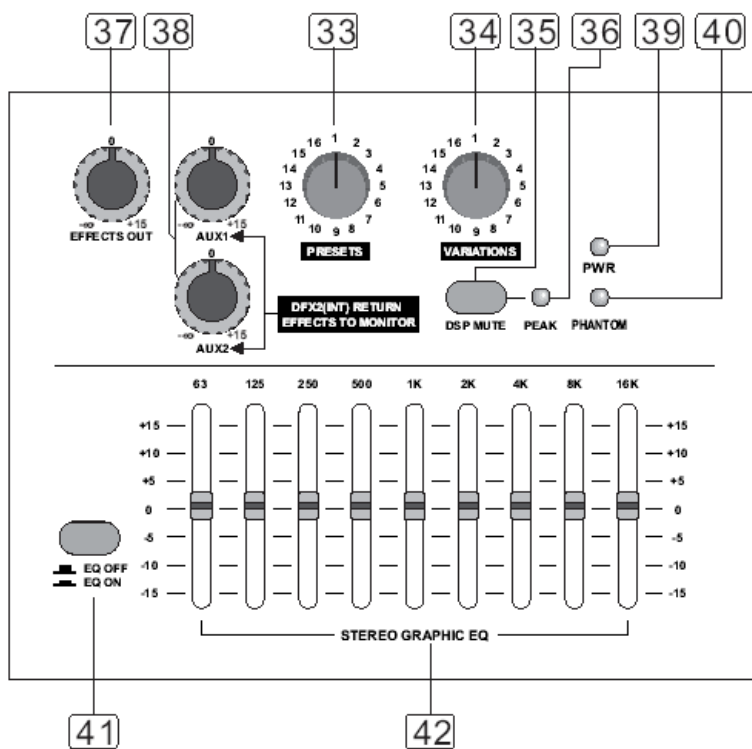

VARIATIONS 34

El siguiente paso es seleccionar las 16 variaciones de Efectos.

Cada variación puede controlar diversos factores.

MUTE SWITCH 35

Este conmutador se usa para Activar / Desactivar los Efectos.

También puede usar el conmutador de pedal DFX FOOTSWITCH opcional.

PEAK LED 36

Este LED se ilumina si la señal de Efectos es demasiado alta.

EFFECTS OUT 37

Gire este Botón para Ajustar el nivel de señal de Efectos que se envía directamente a DFX OUT, con un nivel máximo de +15dB.

DFX2 (INT) RETURN EFFECTS TO MONITOR 38

Estos controles AUX1 / AUX2 se usan para Ajustar la señal del retorno AUX RETURN4, que será enviada a AUX SEND1 / AUX SEND2. Con un nivel máximo de +15dB.

POWER LED 39

Indica que el instrumento está encendido.

PHANTOM LED 40

Indica que la alimentación Phantom están activada.

EQ switch 41

Este Botón activa el Ecuador gráfico Estéreo.

STEREO GRAPHIC EQ 42

Cada uno de estos controles aumenta o disminuye (+ / - 15 dB) la frecuencia determinada.

En la posición central se produce una respuesta plana.

2-TRACK IN / OUT 30

Input

Entrada de 2 Pistas para conexión con grabadoras tipo DAT, etc.

Pulse el botón 2TK TO CONTROL ROOM para enviar las señales 2TK RTN a CONTROL ROOM que se verá afectada por en nivel CONTROL ROOM.

Output

Salida que ofrece la mezcla principal y que se puede conectar con grabadoras tipo DAT, etc.

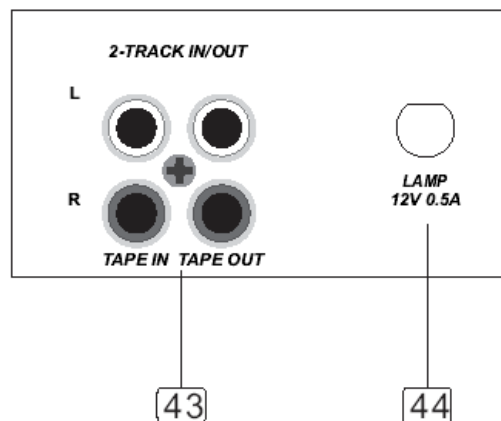

LAMP 44

Toma de alimentación para una lámpara de iluminación del tipo BNC.

PHONES 45

Salida para auriculares Estéreo.

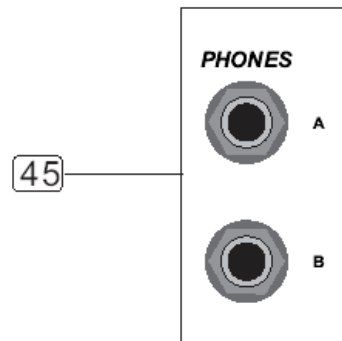

4.12 Descripción del Panel Posterior

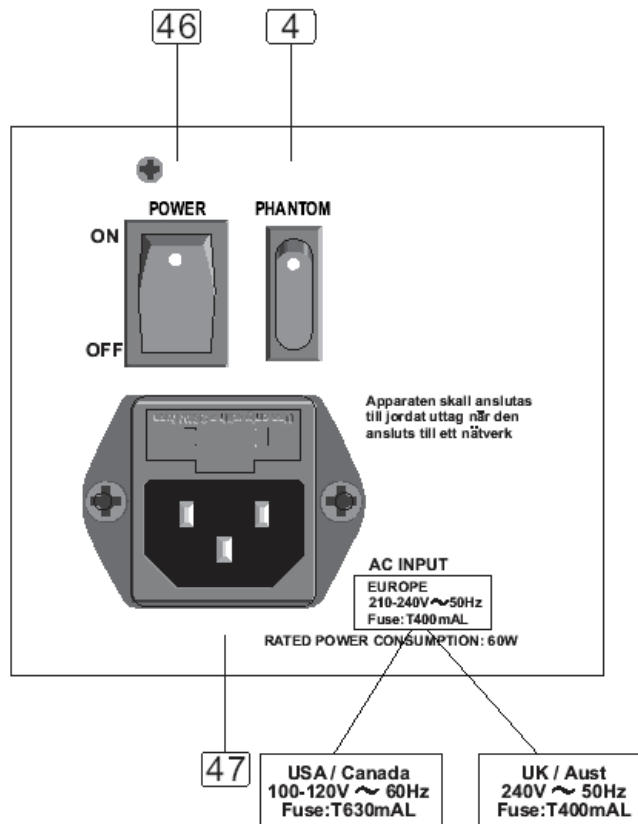

POWER ON / OFF 46

Conmutador que enciende y apaga la unidad.

PHANTOM ON / OFF 4

Activa y desactiva la alimentación Phantom.

Conector de alimentación AC 47

Se trata de un conector en el que debe enchufar el cable de alimentación suministrado.

⚠ No inserte el cable en la unidad hasta que haya comprobado correctamente el voltaje.

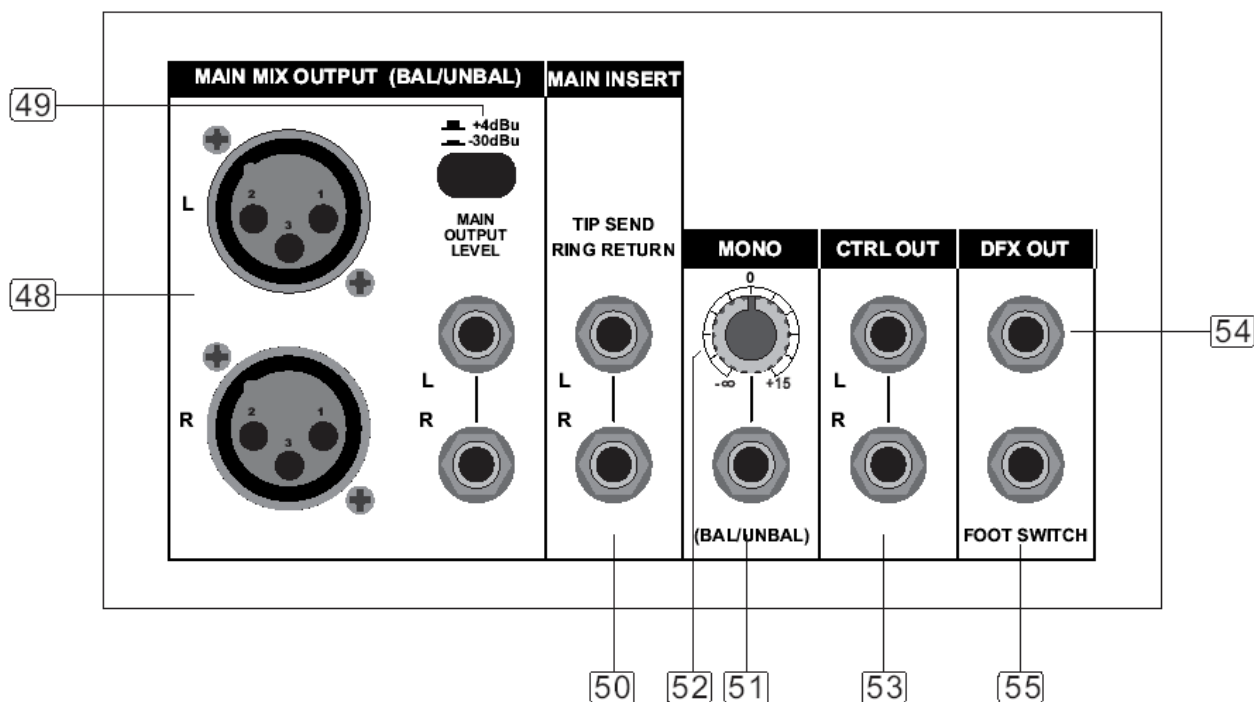

MAIN MIX OUTPUT 48

2 MAIN OUT XLR que representan la salida principal Estéreo para la conexión con un equipo de Grabación o Amplificador. También existen tomas fono.

MAIN OUTPUT LEVEL 49

Este Botón Ajusta el nivel de señal de salida principal.

Pulsado reduce el nivel de seña en MAIN MIX OUTPUT 30dBu, y se usa para equipo semi profesional, y hacia fuera se usa para equipos profesionales +4dBu.

MAIN INSERT 50

1/4" fono que son puntos de inserción para compresores, Ecuilzadores etc.

La señal se extrae después del Ecuilizador y vuelve antes del fader MAIN MIX.

MONO OUTPUT 51

Salida mono balanceada / no balanceada 1/4" MAIN MIX.

MONO LEVEL 52

Nivel de salida mono, con máximo +15dB.

CONTROL ROOM OUTPUT 53

Salidas no balanceadas.

DFX OUT 54

Salida 1/4" que suministra la señal de Efectos y que se controla con EFFECTS OUT.

FOOTSWITCH 55

Toma fono 1/4" que puede usar para conectar un conmutador de pedal opcional para Activar / Desactivar los Efectos.

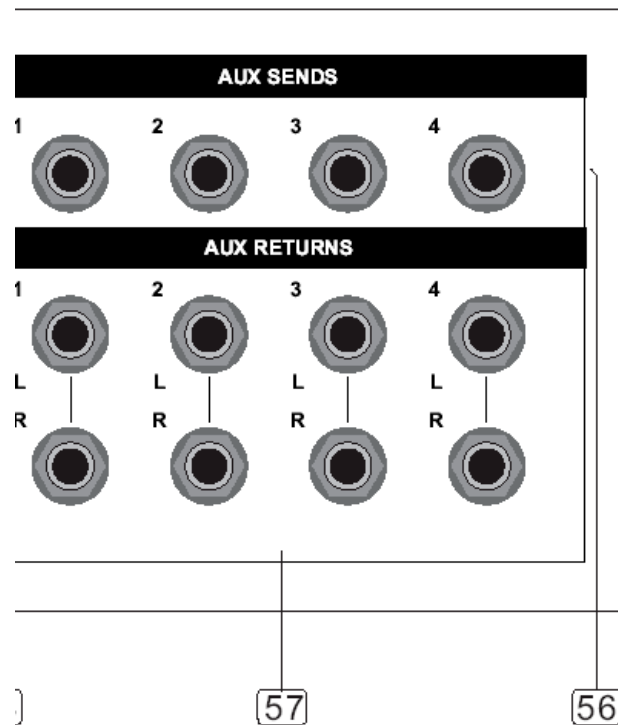

AUX SEND 1 – 4 56

Salidas auxiliares AUX bus.

AUX RETURN 1 - 4 57

Tomas Estéreo tipo fono. Normalmente se conectan aquí las salidas de unidades de Efectos externas. Pero también se pueden usar como entradas adicionales.

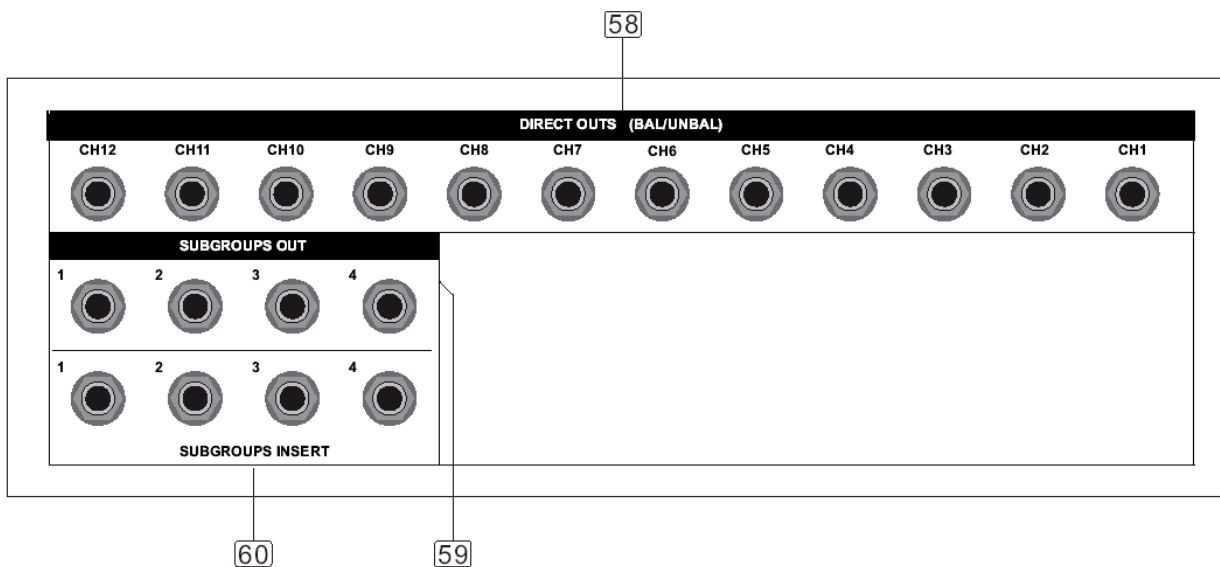

DIRECT OUTS 58

Son salidas directas de los canales MONO MIC / LINE (CH1 – CH12) que se suelen usar con función de Grabación etc..

SUBGROUPS OUT 59

Salidas de subgrupo 1/4" que se usan para conexión con otro mezclador o grabadora en sistemas complejos de amplificación en directo.

SUBGROUPS INSERT 60

Inserciones de subgrupo 1/4".

 Información adicional: deben usarse tomas Estéreo: punta = envío, y anillo = retorno.

5. Instalación y Conexiones



Por favor lea estas instrucciones ya que indican la forma apropiada de ajustar los niveles de canal, etc.

A. Lleve a cabo este procedimiento por cada canal en uso

- Ponga todos los Fader y controles de ganancia al mínimo.
- Conecte los micros que requieren alimentación Phantom antes de activar la misma.
- Ajuste los niveles de Amplificador al 70%
- Ajuste los niveles PHONES / CONTROL ROOM y auriculares al 50%.
- Conecte sus auriculares a la toma de auriculares
- Conecte el Amplificador a las salidas Control Room
- Ajuste todos los controles de Ecualizador EQ en el centro
- Ajuste los botones PAN y BAL en el centro
- Aplique una señal musical normal, mientras controla el nivel con los medidores LED
- Ajuste la ganancia de entrada de manera que el medidor llegue a la sección ámbar con picos ocasionales, encendiendo el primer LED rojo sólo con el máximo nivel de señal
- Para señales de micros el nivel puede variar, pero lo normal es situarlo en la posición de las 2 ó las 3. El cantante debe realizar una interpretación fuerte para que pueda ajustar el nivel máximo.
- Repita este procedimiento en todos los canales.
- Al añadir más canales a la mezcla los medidores pueden llegar al rojo. Ajuste los Fader si es necesario

B. Configuración de cableado

Necesitará disponer de cables de distintos formatos para hacer frente a las diversas situaciones que se le presenten.

Los componentes no balanceados se pueden conectar a salidas y entradas no balanceadas. Puede usar tomas mono 1/4" o bien tomas TRS tipo anillo, funda.

 Consulte los siguientes diagramas, y consulte con su distribuidor habitual sobre la disponibilidad de los distintos tipos de cables.

Las conexiones entre L - 20 y los demás componentes de audio deben realizarse con cables de alta calidad para asegurar una óptima respuesta sonora.

De manera que asegúrese de que usa cables apantallados de baja capacitancia con un conductor interno flexible.

- Conecte los cables a L - 20 correctamente, con las siguientes precauciones:
- Evite que los cables de audio discurren paralelos con cables de alimentación eléctrica.
- No coloque cables de audio ni L - 20 cerca de fuentes de interferencia electromagnética como transformadores, monitores, ordenadores, etc.
- Desenchufe siempre los cables tirando del enchufe en una dirección recta.
- No coloque los cables donde es fácil pisarlos.
- Evite doblar o retorcer los cables en ángulos rectos o agudos.

 Le recomendamos que compre siempre cables comerciales de alta calidad ya configurados y soldados a los conectores. Se ahorrará muchos problemas.

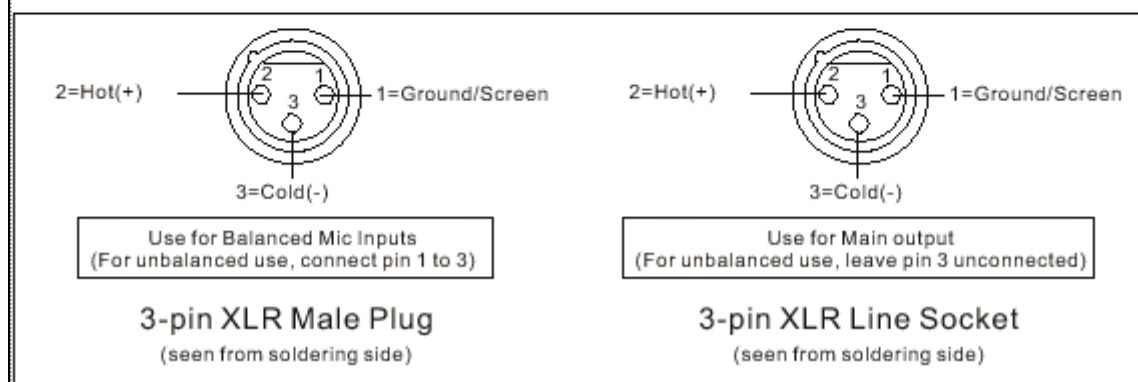
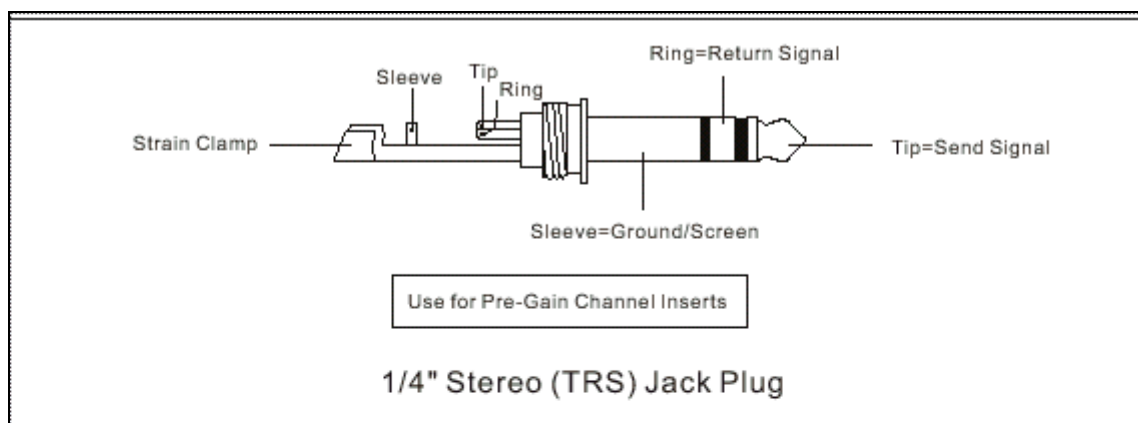
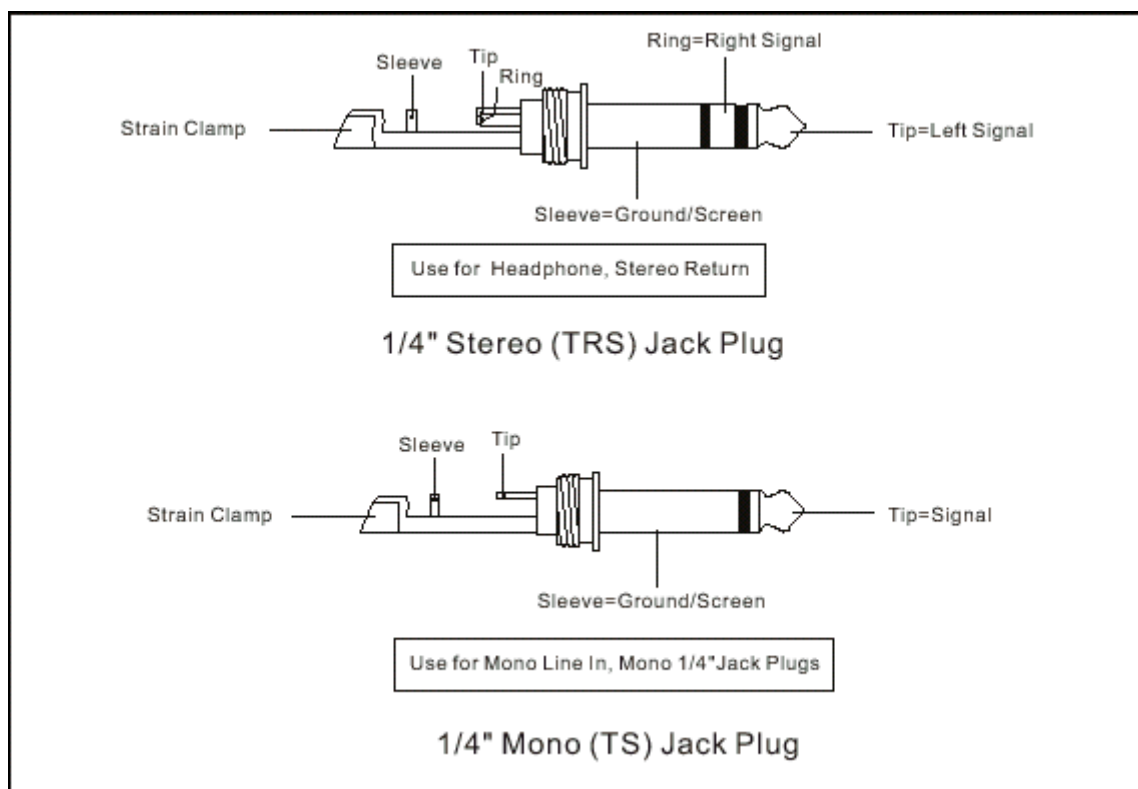

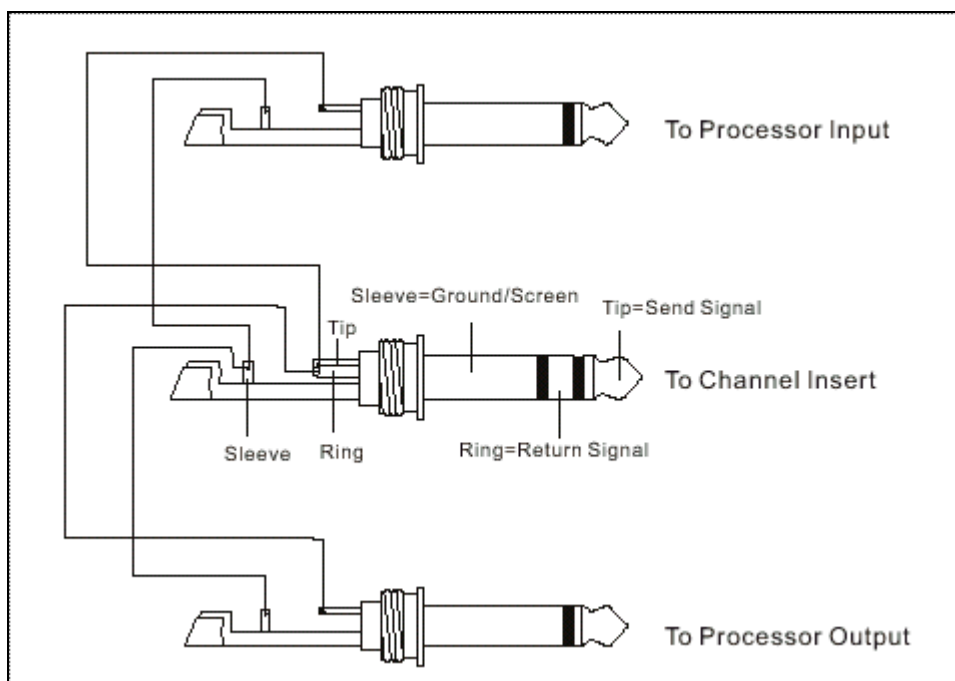
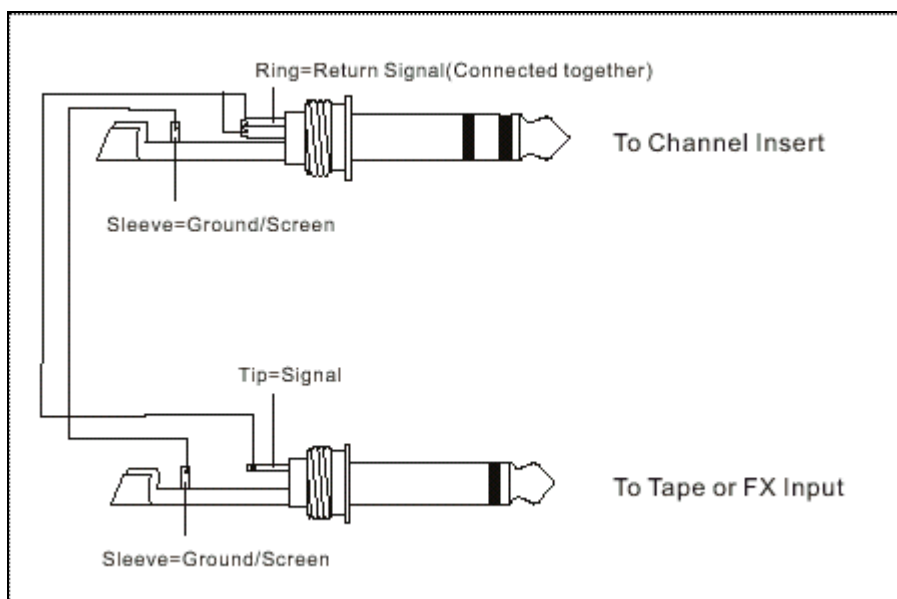

6. Apéndice

Lista de PRESET

LEYENDA:

PRE – DELAY = PRE RETARDO

REV TIME = TIEMPO DE Reverberación

ROOM SIZE = TAMAÑO DE HABITACIÓN O SALA

REV. TYPE = TIPO DE Reverberación

HI DAMP = ATENUACIÓN DE AGUDOS

REV LEVEL = NIVEL DE Reverberación

01. VOCAL1

No	Pre-delay	Rev Time	Room Size	Rev. Type	Hi Damp
1	84	1.00	39	Hall	-12
2	30	1.00	8	Tape	-12
3	0	4.50	10	Spring	-12
4	55	3.60	11	Plate	-12
5	10	1.20	9	Spring	-12
6	79	3.60	8	Hall	-12
7	45	0.8	41	Plate	-12
8	45	1.50	41	Plate	-12
9	25	2.40	9	Spring	-12
10	0	0.90	41	Tape	-12
11	45	1.50	10	Plate	-12
12	114	1.00	45	Hall	-12
13	40	1.00	9	Spring	-12
14	50	2.10	10	Tape	-12
15	45	4.50	11	Plate	-12
16	55	1.70		Plate	-12

02. VOCAL2

No	Pre-delay	Rev Time	Room Size	Rev. Type	Hi Damp
1	114	1.00	10	Spring	-12
2	45	0.80	41	Plate	-12
3	79	3.60	8	Hall	-12
4	10	1.20	9	Spring	-12
5	55	3.60	11	Plate	-12
6	0	4.50	10	Spring	-12
7	30	1.00	8	Tape	-12
8	84	1.00	39	Hall	-12
9	55	1.70	11	Plate	-12
10	45	4.50	41	Plate	-12
11	50	2.10	9	Tape	-12
12	40	1.00	45	Spring	-12
13	114	1.00	10	Hall	-12
14	45	1.50	41	Plate	-12
15	0	0.90	41	Tape	-12
16	25	2.40	9	Spring	-12

03. LARGE HALL

No	Pre-delay	Rev Time	Room Size	Hi Damp	Rev level
1	55	5.40	45	-0.96	79
2	55	5.40	45	-12.00	79
3	40	5.40	35	-0.96	78
4	40	5.40	35	-12.00	78
5	50	4.50	43	-0.96	82
6	50	4.50	43	-12.00	82
7	27	4.50	33	-0.96	82
8	27	4.50	33	-12.00	82
9	50	4.00	42	-0.96	82
10	50	4.00	42	-12.00	82
11	27	4.00	32	-0.96	82
12	27	4.00	32	-12.00	82
13	45	3.60	41	-0.96	88
14	45	3.60	41	-12.00	88
15	23	3.60	30	-0.96	88
16	23	3.60	30	-12.00	88

04. SMALL HALL

No	Pre-delay	Rev Time	Room Size	Hi Damp	Rev level
1	45	2.90	39	-0.96	92
2	45	2.90	39	-12.00	92
3	23	2.90	28	-0.96	92
4	23	2.90	28	-12.00	92
5	40	2.10	38	-0.96	100
6	40	2.10	38	-12.00	100
7	20	2.10	27	-0.96	100
8	20	2.10	27	-12.00	100
9	40	1.50	37	-0.96	100
10	40	1.50	37	-12.00	100
11	20	1.50	26	-0.96	100
12	20	1.50	26	-12.00	100
13	40	1.00	36	-0.96	100
14	40	1.00	36	-12.00	100
15	20	1.00	25	-0.96	100
16	20	1.00	25	-12.00	100

05. LARGE ROOM

No	Pre-delay	Rev Time	Room Size	Hi Damp	Rev level
1	55	4.50	20	-0.96	82
2	55	4.50	20	-12.00	82
3	40	4.50	11	-0.96	82
4	40	4.50	11	-12.00	82
5	50	4.00	19	-0.96	82
6	50	4.00	19	-12.00	82
7	27	4.00	11	-0.96	82
8	27	4.00	11	-12.00	82
9	50	3.60	18	-0.96	88
10	50	3.60	18	-12.00	88
11	27	3.60	10	-0.96	88
12	27	3.60	10	-12.00	88
13	45	2.90	18	-0.96	88
14	45	2.90	18	-12.00	88
15	23	2.90	10	-0.96	88
16	23	2.90	10	-12.00	88

06. SMALL ROOM

No	Pre-delay	Rev Time	Room Size	Hi Damp	Rev level
1	45	2.10	17	-0.96	92
2	45	2.10	17	-12.00	92
3	23	2.10	9	-0.96	92
4	23	2.10	9	-12.00	92
5	40	1.50	17	-0.96	100
6	40	1.50	17	-12.00	100
7	20	1.50	9	-0.96	100
8	20	1.50	9	-12.00	100
9	40	1.00	16	-0.96	100
10	40	1.00	16	-12.00	100
11	20	1.00	8	-0.96	100
12	20	1.00	8	-12.00	100
13	40	0.70	16	-0.96	100
14	40	0.70	16	-12.00	100
15	20	0.70	8	-0.96	100
16	20	0.70	8	-12.00	100

07. PLATE

No	Pre-delay	Rev Time	Room Size	Hi Damp
1	10	6.10	10	-2.08
2	10	5.40	10	-2.08
3	10	4.50	10	-2.08
4	10	4.00	10	-2.08
5	10	3.60	10	-2.08
6	10	2.90	10	-2.08
7	10	2.40	10	-2.08
8	10	2.10	10	-2.08
9	10	1.70	10	-2.08
10	10	1.50	10	-2.08
11	10	1.30	10	-2.08
12	10	1.20	10	-2.08
13	10	1.00	10	-2.08
14	10	0.80	10	-2.08
15	10	0.70	10	-2.08
16	10	0.60	10	-2.08

08. TAPE REVERB

No	Pre-delay	Rev Time	Room Size	Hi Damp	Rev level
1	84	5.4	38	-0.96	79
2	84	5.4	38	-12.00	79
3	84	4.50	35	-0.96	79
4	84	4.50	35	-12.00	79
5	84	4	31	-0.96	84
6	84	4	31	-12.00	84
7	84	3.60	28	-0.96	84
8	84	3.60	28	-12.00	84
9	0	3.60	23	-0.96	92
10	0	3.60	23	-12.00	92
11	0	2.90	23	-0.96	92
12	0	2.90	23	-12.00	92
13	0	2.10	21	-0.96	100
14	0	2.10	21	-12.00	100
15	0	1.30	21	-0.96	100
16	0	1.30	21	-12.00	100

09. SPRING REVERB

No	Pre-delay	Rev Time	Room Size	Hi Damp	Rev level
1	35	5.4	35	-0.96	79
2	35	5.4	35	-12.00	79
3	30	4.50	33	-0.96	79
4	30	4.50	33	-12.00	79
5	30	4	30	-0.96	87
6	30	4	30	-12.00	87
7	30	3.60	28	-0.96	87
8	84	3.60	28	-12.00	87
9	0	2.90	22	-0.96	92
10	0	2.90	22	-12.00	92
11	0	2.40	22	-0.96	100
12	0	2.40	22	-12.00	100
13	0	1.70	22	-0.96	100
14	0	1.70	22	-12.00	100
15	0	1.30	22	-0.96	100
16	0	1.30	22	-12.00	100

10. MONO DELAY

No	Delay	F.B.
1	650	60
2	625	60
3	600	60
4	577	60
5	555	60
6	535	60
7	517	60
8	500	60
9	484	60
10	461	60
11	448	60
12	434	60
13	350	60
14	250	65
15	100	0
16	60	0

11. STEREO DELAY

No	Delay	Right Delay	Left F.B.	Right F.B.
1	400	200	51	72
2	375	187	51	72
3	352	176	40	72
4	326	163	40	72
5	312	156	40	72
6	300	150	40	72
7	288	144	40	66
8	277	138	40	66
9	267	133	30	66
10	258	129	38	73
11	250	125	37	73
12	241	120	36	73
13	238	119	36	73
14	230	115	37	74
15	222	111	38	73
16	214	107	37	73

12. FLANGER

No	Mod. Freq	Pitch. Depth	Left F.B.	Right F.B.
1	2.79	30	38	42
2	2.52	40	42	38
3	2.33	40	38	42
4	2.25	40	38	42
5	2.10	40	42	38
6	1.99	40	38	42
7	1.75	40	42	38
8	1.61	50	38	42
9	1.34	50	42	38
10	1.22	70	58	62
11	1.00	70	62	58
12	0.80	70	62	58
13	0.65	70	58	62
14	0.54	70	68	72
15	0.42	70	68	72
16	0.16	70	68	72

13. CHORUS

No	Mod. Freq.	Pitch. Depth	IHFR
1	5.00	15	-3(0)
2	4.74	15	-4(0)
3	4.39	15	-4(0)
4	4.12	15	-4(0)
5	3.90	30	-4(0)
6	3.67	30	-4(0)
7	3.32	30	-4(0)
8	3.02	30	-4(0)
9	2.87	30	-4(0)
10	2.63	40	-4(0)
11	2.33	40	-3(0)
12	1.99	40	-3(0)
13	1.70	40	-3(0)
14	1.35	40	-2(0)
15	1.00	70	-2(0)
16	0.50	70	-2(0)

14. REVERB+DELAY

No	Rev Time	Room Size	Left Delay	Right Delay	Left F.B.	Right F.B.	Rev level
1	2.90	39	375	187	48	82	80%
2	2.90	39	326	163	28	67	80%
3	2.90	39	300	150	28	67	80%
4	2.90	39	277	138	28	67	80%
5	2.40	39	258	129	28	60	80%
6	2.40	39	241	120	28	49	80%
7	2.40	39	230	115	28	49	80%
8	2.40	39	211	107	28	49	80%
9	2.10	26	375	187	48	82	90%
10	2.10	26	326	163	28	67	90%
11	1.50	26	300	150	28	67	90%
12	1.50	26	277	138	28	67	90%
13	1.50	26	258	129	28	60	90%
14	1.50	26	241	120	28	49	90%
15	1.00	26	230	115	28	49	90%
16	1.00	26	211	107	28	49	90%

15. REVERB+FLANGER

No	Rev Time	Room Size	Mod. Freq.	Pitch.	Depth	Left F.B.	Rev level
1	2.90	39	2.52		40	40	90%
2	2.90	39	2.25		40	40	90%
3	2.90	39	1.99		40	40	90%
4	2.90	39	1.61		50	40	90%
5	2.90	39	1.22		70	60	90%
6	2.90	39	0.80		70	60	90%
7	2.90	39	0.54		70	70	90%
8	2.90	39	0.16		70	70	90%
9	1.50	26	2.52		40	40	90%
10	1.50	26	2.25		40	40	90%
11	1.50	26	1.99		40	40	90%
12	1.50	26	1.61		50	40	90%
13	1.50	26	1.22		70	60	90%
14	1.50	26	0.80		70	60	90%
15	1.00	26	0.54		70	70	90%
16	1.00	26	0.16		70	70	90%

16. REVERB+CHORUS

No	Rev Time	Room Size	Mod. Freq.	Pitch. Depth	Left F.B.	Rev level
1	2.90	39	4.74	40	100	90%
2	2.90	39	4.12	40	100	90%
3	2.90	39	3.67	40	100	90%
4	2.90	39	3.02	40	100	90%
5	2.90	39	2.63	40	100	90%
6	2.90	39	1.99	40	100	90%
7	2.90	39	1.35	70	100	90%
8	2.90	39	0.50	70	100	90%
9	1.50	26	4.74	40	100	90%
10	1.50	26	4.12	40	100	90%
11	1.50	26	3.67	40	100	90%
12	1.50	26	3.02	40	100	90%
13	1.50	26	2.63	40	100	90%
14	1.50	26	1.99	40	100	90%
15	1.00	26	1.35	70	100	90%
16	1.00	26	0.50	70	100	90%

7. Especificaciones Técnicas

Canales de entrada Mono

entrada de Micro	balanceada electrónicamente
respuesta de frecuencia	10 Hz a 55 kHz, 3dB
Distorsión (THD&N)	0.005% a 4 dBu, 1kHz
rango de ganancia	0dB a 60dB (MIC)
SNR (relación señal ruido)	115dB

entrada de línea Line	balanceada electrónicamente
respuesta de frecuencia	10 Hz a 55 kHz, 3dB
Distorsión (THD&N)	0.005% a 4 dBu, 1kHz
Sensibilidad	15 dBu a 45 dBu

Canales de entrada Estéreo

entrada de línea	no balanceada
respuesta de frecuencia	10 Hz a 55 kHz, 3 dB
Distorsión (THD&N)	0.005% a 4 dBu, 1 kHz

Impedancias

entrada de Micro	1.4 Kohm
retorno Insert	2.5 Kohm
demás entradas	10 Kohm o mayor
salida de cinta Tape out	1 Kohm
demás salidas	120 ohm

Ecualizador

Hi shelving	+	15dB @ 12 kHz
Mid bell (mono)	+	15dB @ 100 Hz a 8kHz
Hi Mid (stereo)	+	15dB @ 3 kHz
Mid low (stereo)	+	15dB @ 500 Hz
Low shelving	+	15dB @ 80 Hz
Low Cut filtro		75Hz, 18 dB / oct.

Sección de Efectos DSP

A/D y D/A convertidores	24 bit
DSP resolución	24 bit
Tipo de Efectos REVERBS	Reverberación: Hall, Room, Vocal & Plate
de retardo 650 ms)	Retardo: Mono & Stereo DELAY (máximo tiempo
MODULATIONS	Modulación: Chorus, Flanger & Reverb
+ CHORUS, REVERB + FLANGER	Combinaciones: REVERB + DELAY, REVERB
Presets	256
Controles	16 PRESET
	16 VARIATION
	CLIP LED
	MUTE SWITCH con LED

Sección de mezcla principal Main Mix

Ruido (Bus) 4dBu)	Fader 0 dB, canales en silencio: 100dBr (ref.: 4dBu)
Fader 0dB, demás canales asignados y ajustados a ganancia unitaria:	90dBr(ref.: 4dBu)
salida Max	22 dBu balanceada XLR, 22 dBu no balanceada, 1/4"
ganancia AUX Return	OFF a +20dB
salida AUX Sends max	22dBu

Alimentación

Europa	210-230V~, 50Hz
consumo	70 vatios
Fusible	100-120V~ : T500mAL 210-240V~ : T250mAL
Conector	IEC estándar

Características físicas

Dimensiones	495 mm x 630 mm x 40 / 117 mm
peso neto	9,3 Kg

Avisos

- Debido a mejoras en el producto, es posible que algunas características o funciones descritas en este manual sean distintas de las de su instrumento.
- Especificaciones, apariencia y opciones sujetas a cambio sin previo aviso.
- Las representaciones de pantallas, figuras, valores de Parámetros, ejemplos de procedimientos, etc., descritas en este manual son meros ejemplos, y no tienen porqué coincidir exactamente con las de su instrumento.

Índice Alfabético

24 BIT DIGITAL EFFECTS: Efectos digitales	31	Conector de alimentación AC 47	35
2TRACK botón de Selección 31	30	Conexión Externa.....	7
2-TRACK IN / OUT 30	33	Conexiones de Audio	17
48V PHANTOM POWER 4	21	Configuración de cableado	42
Alimentación.....	57	CONTROL ROOM OUTPUT 53	37
Apéndice	45	Control Room Source.....	27
ASSIGNMENT Control 17.....	26	Descripción de la sección MASTER	27
AUX RETURN 1 - 4 57.....	38	Descripción del Panel Posterior	35
AUX RETURN CONTROL 22	28	DFX OUT 54	37
AUX RETURN SOLO.....	29	DFX2 (INT) RETURN EFFECTS TO MONITOR 38.....	32
AUX SEND 1 - 4 20	28	DIRECT OUTS 58.....	39
AUX SEND 1 – 4 56.....	38	Ecualizador	23
AUX SENDS 12	24	Ecualizador	55
Avisos	57	EFFECTS OUT 37.....	32
Canales de entrada Estéreo	55	Elementos de Control.....	19
Canales de entrada Mono	55	EQ switch 41	33
canales mono MIC / LINE (CH1 ~ CH8) 119		Especificaciones Técnicas.....	55
Características físicas.....	57	FLANGER	51
CHANNEL INSERT 3.....	20	FOOTSWITCH 55	37
CHORUS	51		

Fusible.....	7	MAIN INSERT 50.....	36
HI (15dB a 12kHz) 7.....	23	MAIN MIX – CTRL / R 24.....	29
HI - MID (15dB a 3kHz) 9.....	23	MAIN MIX LEVEL 29.....	30
Impedancias.....	55	MAIN MIX OUTPUT 48.....	36
Input.....	33	MAIN OUTPUT LEVEL 49.....	36
Instalación y Conexiones.....	41	MID (15dB) 8.....	23
INSTRUCCIONES SOBRE TOMA DE TIERRA.....	8	MID - LOW (15dB a 500 Hz) 10.....	23
Introducción.....	13	MONO DELAY.....	50
LAMP 44.....	33	MONO LEVEL 52.....	37
LARGE HALL.....	46	MONO OUTPUT 51.....	37
LARGE ROOM.....	47	MUTE 15.....	25
LED LEVEL METERS 30.....	30	MUTE SWITCH 35.....	32
LEVEL 16.....	26	No retire las cubiertas.....	7
Lista de PRESET.....	45	Output.....	33
Lista de Características.....	15	PAN CONTROL 13.....	25
Lleve a cabo este procedimiento por cada canal en uso.....	41	PEAK LED 36.....	32
LOW (15dB a 80Hz) 11.....	23	PEAK.....	14
LOW CUT 5.....	20	25
		PHANTOM LED 40.....	32
		PHANTOM ON / OFF 4.....	35

PHONES 45	34	SUB1-2 / 3-4 / MAIN MIX 25	29
PHONES/CONTROL ROOM 19	27	SUBGROUPS ASSIGN TO MAIN MIX	29
PLATE	48	SUBGROUPS INSERT 60	40
POWER LED 39	32	SUBGROUPS OUT 59	40
POWER ON / OFF 46	35	SUBGROUPS	29
Prefacio	11		
PRESETS 33	31	TAPE REVERB	49
Procedimientos Iniciales	17	TO AUX SEND1 / 2 23	29
		TRIM: AJUSTE DE NIVEL DE ENTRADA 2	20
REVERB+CHORUS	53		
REVERB+DELAY	52	VARIATIONS 34	32
REVERB+FLANGER	52	VOCAL1	45
		VOCAL2	46
Sección de Efectos DSP	56		
Sección de mezcla principal Main Mix	56		
SÍMBOLOS DE SEGURIDAD	7		
SMALL HALL	47		
SMALL ROOM	48		
SOLO 21	28		
SOLO MODE	30		
SPRING REVERB	49		
STEREO DELAY	50		
STEREO GRAPHIC EQ 42	33		
STEREO INPUT (CH13 ~ CH20)	6		
.....	22		

